

MULTI<sup>TM</sup>frame

スマホ用  
ウェブサイト



[www.penguinjapan.com](http://www.penguinjapan.com)  
[www.lightbox.tokyo](http://www.lightbox.tokyo)  
[www.lightbox.world/en](http://www.lightbox.world/en)

改訂：2022.06

日本総輸入元

有限会社パンズ / PANS LTD.

〒190-0022 東京都立川市錦町6-8-21 第1さくらビル1F

TEL : 042-512-7876 FAX : 042-512-8042

E-mail : info@penguin.ad

website : [www.penguinjapan.com/](http://www.penguinjapan.com/)

[www.pans.co.jp/](http://www.pans.co.jp/)

ファブリックライトボックス  
frames & light boxes

ALUMINIUMPROFILE

Wandmontage

Ökofaktor

Aufmerksamkeit

Blickfang STELLWAND

GUMMILIPPE

SINNESREIZ

Impulsgeber

Signalwirkung

Stellwand

ÜBERZEUGUNGSKRAFT

Ökof

Aufmerksamkeit

Aluminiumprofile

Imontage Blickfan

SINNESREIZ

Deckenhänge

Stoffdruckverspan

IMPULSGEBER

Überzeugungskraft

Stoffdruckverspannung

ALUMINIUMPROFILE

Wandmontage

Aufmerksamkeit

Impulse

STELLWAND

Ökofaktor

Blickfa

# MULTIframe™

## 最高の適応性:

高品質を売りにしているMULTIframe™シリーズは、あらゆるサイズに対応可能で、簡単施工。そしてパッキングから運搬もスムーズに行えます。

## ライティングの品質:

革新的なOSRAM社製のLEDは、盤面全体に均一で非常に明るい照度を保証します。省電力&メンテナンスフリーの技術を盛り込んだMULTIframe™シリーズは、この先何年も使われる信頼性の高い製品の1つとして最適な選択です。

## カスタマーサービス:

MULTIframe™シリーズは3年保証。お客様のあらゆる挑戦・課題に対して最適な解決策をご提案し続けます。

*Focus on maximum ADAPTABILITY: high-quality MULTIframe™ aluminium profiles are available in any size, easy to install and are readily available to ship quickly.*

*Persuade with the best LIGHTING QUALITY: Innovative OSRAM LEDs guarantee a uniform and brilliant illumination for the entire area. Thanks to the low energy use and maintenance-free technology, MULTIframe™ frames will be a reliable product for applications for years to come.*

*Depend on the best CUSTOMER SERVICE: MULTIframe™ offers the right solution for every challenge. These high-quality luminaires and their frames function reliably and come with a 3-year guarantee.*

Überzeugungskraft   SINNESREIZ   Ökofaktor   UBERZEUGUNGSKRAFT   Impulsgeber  
Blickfang   Aufmerksamkeit   IMPULSGEBER   Blickfang   Aufmerksamkeit  
1   Signalewirkung   SINNESREIZ   Ökofaktor   2

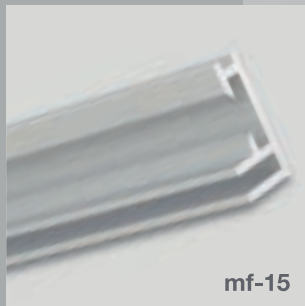

mf-15

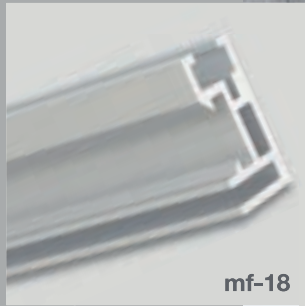

mf-18

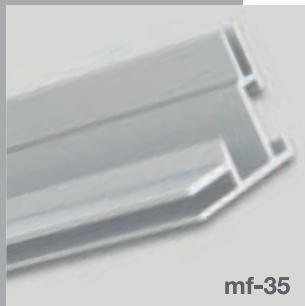

mf-35

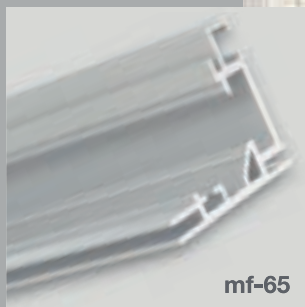

mf-65

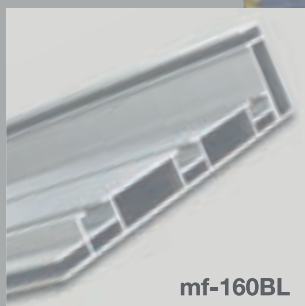

mf-160BL



mf-80

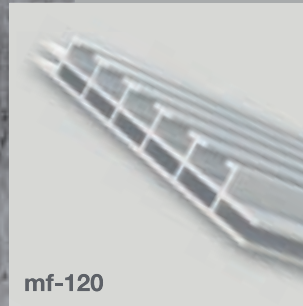

mf-120

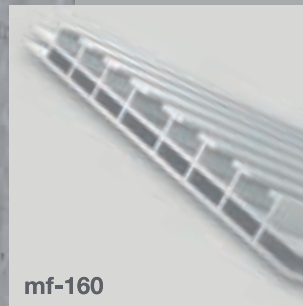

mf-160



mf-120CL



mt-out



frame BASIC

MULTIframe BACKLOAD

MULTIframe BATTERY

MULTItower

MULTIframe SIDE LIGHT

MULTI

MULTIframe SIDE LIGHT

MULTIframe SUPER SLIM

MULTIframe BACKLOAD

MULTIframe BASIC

MULTIframe SUPER SLIM

MULTItower

MULTIframe ALL IN ONE

MULTIframe

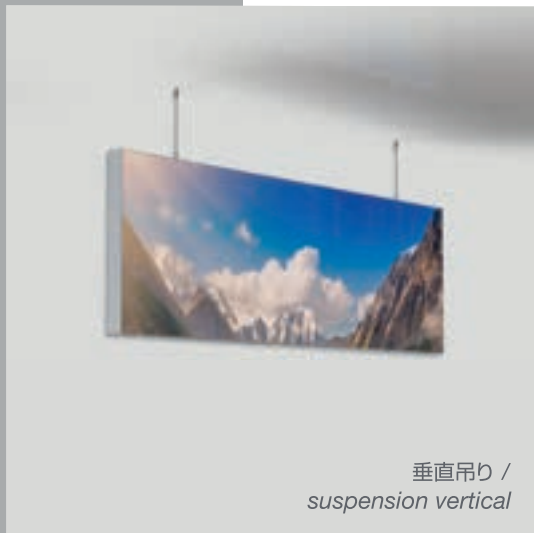

垂直吊り /  
suspension vertical



壁面固定 /  
wall and ceiling mounting

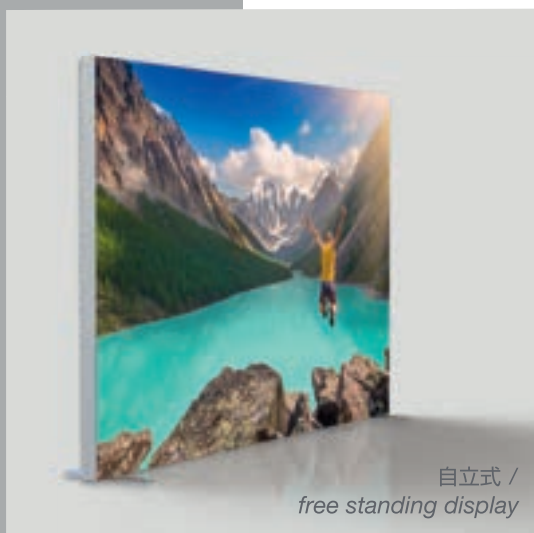

自立式 /  
free standing display

マルチフレームは数種類のオリジナルアルミフレームを組み合わせ、壁面・自立・天井向け等店舗仕様の他、イベントや展示会など移動が多い場合でも活躍出来るファブリックテンションシステムです。

—アルミプロファイルは様々な長さに対応可能

- 材質はシルバーアルマイト処理アルミニウムとスチールコネクター
- シリコンリップ縫製加工されたファブリックプリントはフレームの溝へ押し込んで固定
- フレーム組立てもグラフィックプリント交換も簡単施工
- 別途アルミのカラーコーティングが可能
- パーツの組み合わせで様々なシーンに対応可能

— frame profiles available in various widths

- material - silver anodized aluminium profiles with steel connectors
- fabric print attaches to the frame with silicon edging
- easy to assemble and graphics change easily
- profiles in RAL- colours (powder coating) available upon request
- spare parts available

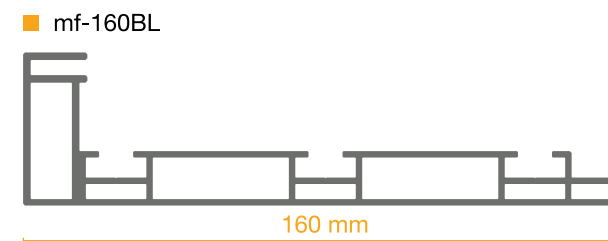
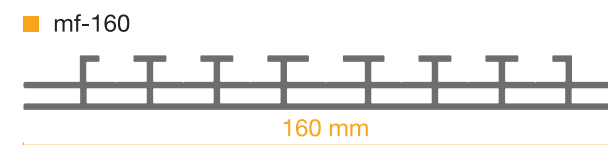
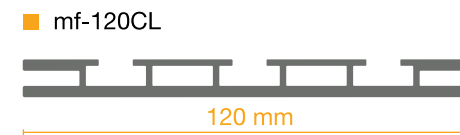
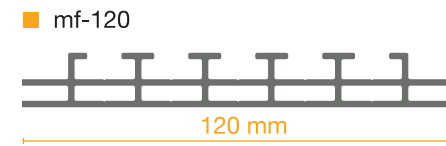
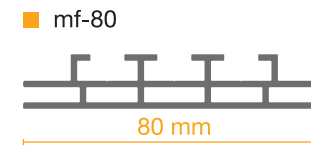
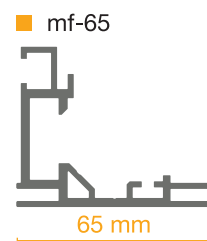

水平吊り /  
suspension horizontal



変形角度の壁面固定 /  
wall and ceiling mounting - special

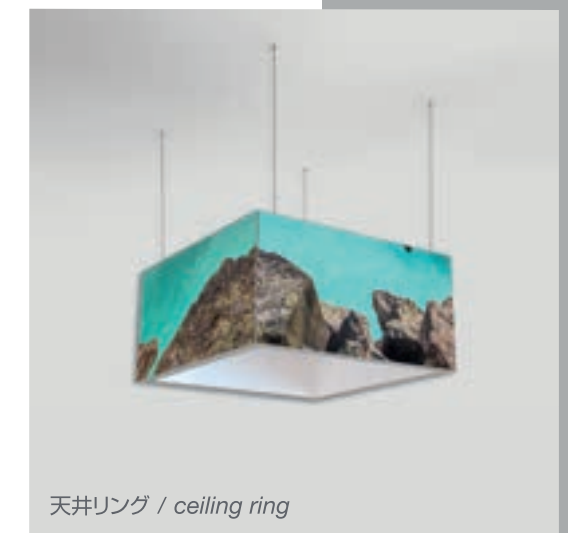

天井リング / ceiling ring

# SUPER SLIM by MULTIframe™

カスタムサイズ対応



## multi frame - super slim

### — 最薄の全面配置型LEDフレーム

- フレーム厚はD35とD65mmの2種
- 拡散レンズによる全面均一な照度
- 省電力LED技術採用
- 輝度は約 45w/m<sup>2</sup>、7000ルーメン、1600カンデラ/m<sup>2</sup>。色温度6500ケルビン
- 埋込み固定も可能

### — *thinnest full-face LED frame in the world*

- frame profile available in 2 depths - 35 and 65 mm
- full-area, homogeneous illumination thanks to high quality LED technology with specially adapted lens shape
- modern LED technology - energy saving
- luminance approx. 45 watt/m<sup>2</sup>, 7000 lm, 1600 cd/m<sup>2</sup>, colour temperature 6500 kelvin
- custom sizes available
- inset wall mounting optional

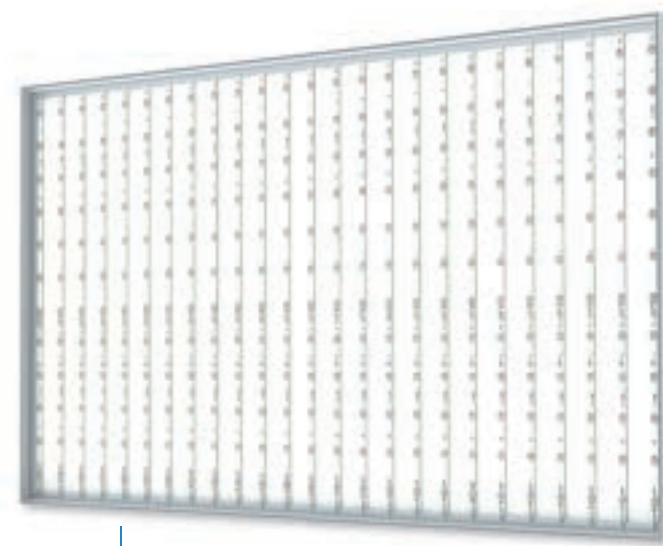

### ■ 壁面固定 / wall mounting

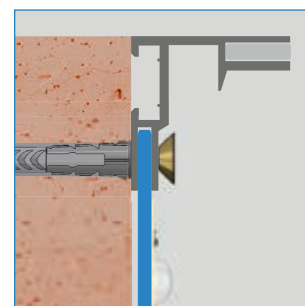

### ■ 埋込み固定 / inset into wall

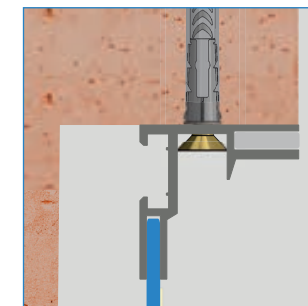

## アクセサリ / accessories

コーナーコネクタ / corner connector



ストレートコネクタ / straight connector



LED モジュール / LED lights



調光器 / dimmer



アルミカラー塗装可能 / profiles in various colours available



### mf35断面図 / profile design mf-35

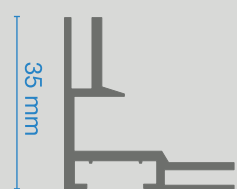

### mf65断面図 / profile design mf-65

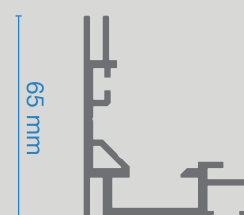

# SIDE LIGHT by MULTiframe™

カスタムサイズ対応



## multi frame - side light

一片面&両面の大型LEDライトボックスにも対応

- フレームは3サイズー D80,120,160mm
- OSRAMレンズ採用による均一輝度、省電力LED技術採用
- 省電力LED技術採用
- 輝度は約 2w/球、140ルーメン/w、400-750カンデラ/m<sup>2</sup>、色温度6500ケルビン
- 2辺サイド照明の場合、最大値は巾300cm迄
- 電源変圧器はインフレームに収納
- オプションで調光も可能

– single & double sided large format LED light boxes

- frame profile available in 3 dimensions - 80 mm, 120 mm and 160 mm
- LED side illumination
- modern LED technology - energy saving
- luminance approx. 2 watt/LED, 140 lm/watt, 400 - 750 cd, 6500 kelvin
- 2 sides illumination - up to 300 cm wide - length unlimited
- transformers built into the frames
- dimmable LEDs upon request

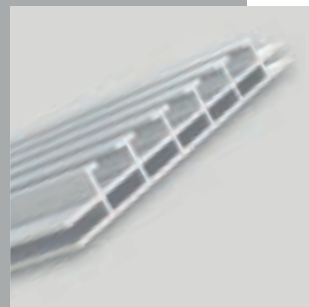
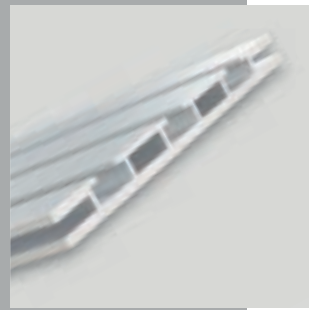

■ mf-SL-120CL

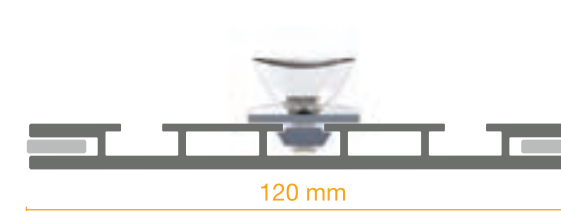

■ mf-SL-80

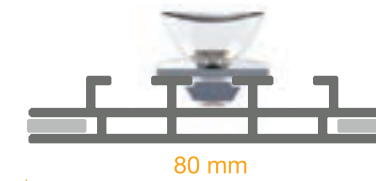

■ mf-SL-120

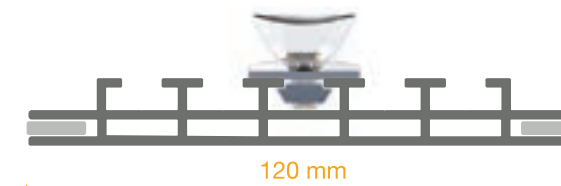

■ mf-SL-160

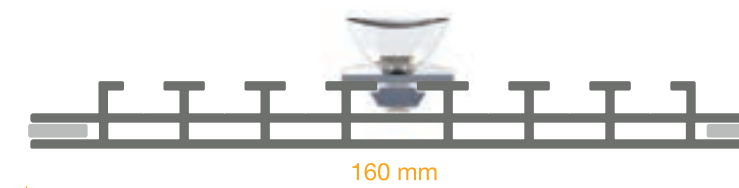

## アクセサリ / accessories

コーナーコネクター90° / corner connector 90°



ベース(キャスター付きオプション有) / base - optional with casters



壁面固定金具 / wall fixture



天吊り用パーツ / ceiling suspension



LEDモジュール / LED lights



アルミカラー塗装可能 / profiles in various colours available



## サイドライトシステム詳細 / system details

コーナー/ストレートコネクター、及び歪み防止用サポートバーも六角レンチで組み立てします。LEDチップは100年以上の歴史を持つ(独)Osram社製のOSRAM LEDを採用しております。電源部分100-240Vは、CE規格はもちろん、日本のPSE規格も取得済みの電源を採用しています。

double sided illumination - even lighting using OSRAM LED technique including a specially adapted lens



# BACKLOAD by MULTIframe™

カスタムサイズ対応



## multi frame - back load

- 店内からウィンドウ側のファブリック交換が可能な特殊型材
- 2辺サイド照明の場合、最大値は巾300cm迄
- OSRAMレンズ採用による均一輝度、省電力LED技術採用
- 大型天井照明にも最適な堅牢構造、アンカーパイプ吊りが可能  
輝度が選べる強力なBARタイプLEDを使用
- オプションで調光も可能

– best for fixed mounting in a shop window and ceiling

- both graphics change from one side (back)
- 2 sides illumination - up to 300 cm wide - length unlimited
- even lighting illumination - using OSRAM LED technique including a specially adapted lens
- transformers built into the frames
- dimmable LEDs upon request
- rigid construction

# MULTItower™

カスタムサイズ対応



## multi frame - multi tower

— 立体構造物用の3Dアルミプロファイル

- 材質はシルバーアルマイト処理アルミニウムと亜鉛ダイキャストコネクター
- シリコンリップ縫製加工されたファブリックプリントはフレームの溝へ押し込んで固定
- フレーム組立てもグラフィックプリント交換も簡単施工
- 別途アルミのカラーコーティングが可能
- InとOut用、2つのプロファイルで多様な形に対応

– profiles specially designed for 3D objects

- material - silver anodized aluminium profiles with zinc die-cast connectors
- fabric print attaches to the frame with silicon edging
- easy to assemble and graphics change easily
- modern LED technology - energy saving
- profiles in RAL-colours (powder coating) available upon request

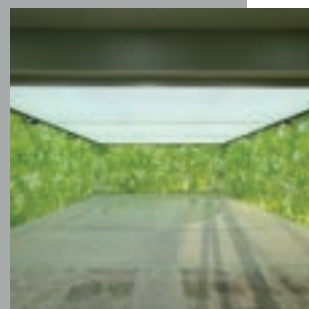
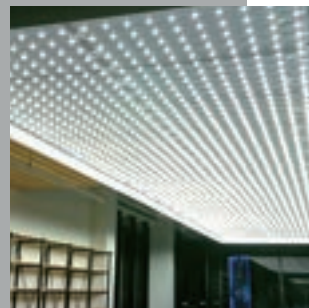

OSRAM  
LED Technology included

### バックロード断面図 / profile design

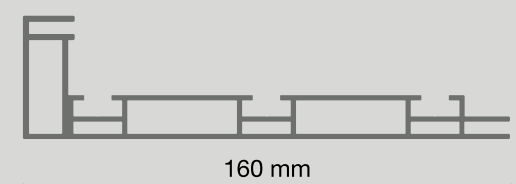

### 外側コーナー用プロファイル詳細 / outside corner

### 内側コーナー用プロファイル詳細 / inside corner

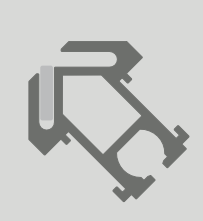

# LEDUP by MULTiframe



豊富な連結用パーツ

耐久性UPの専用ABSケース



w1170×d320×h195mm

## Movie



ABS case



Joint



Cardboard



reddot award 2018  
winner packaging design



## multi frame - LEDUP

### 軽量&モバイルライトボックスディスプレイ

- 材質はシルバーアルマイト処理アルミニウムとアルミダイキャストコネクター
- 4つのスタンダードサイズ・自立用回転式ベース付:  
w85 x h200/230/245/270cm  
w100 x h200/230/245/270cm
- エンドレスな連結が可能
- 奥行はD80mmのみ
- 工具不要の簡単組み立て。7パーツ構成のシンプル設計
- プラグ&プレイの高効率LEDモジュールシステム・Osram LED技術
- ファブリックも収納可能な取手付エコフレンドリーボール紙パッケージ
- 重さ：約9.5kg

### 片足パーツで壁面までピッタリ

- オプションパーツを使えば、後方に出っ張っている足を豊んで壁面までピッタリ寄せることが可能です。

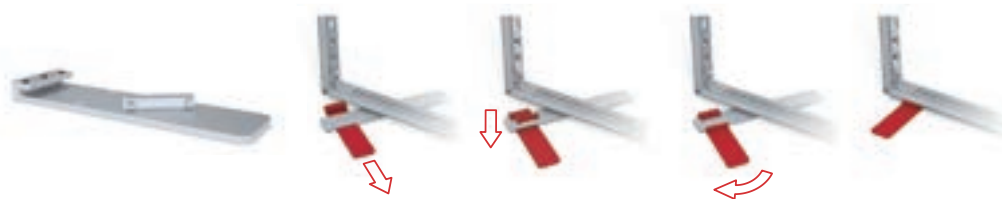

### アルミ断面 / profile design



両面発光 - LEDチップは100年以上の歴史を持つ(独) Osram社製のLEDを採用。電源部分100-240Vは、CE規格はもちろん、日本のPSE規格も取得済の電源を採用。

double sided illumination - even lighting using OSRAM LED technique including a specially adapted lens



ストックルームパーツ

### 光る壁面が簡単に、工具無しで作れます。

- w100cmを3台ストレートにジョイントしたり、w85 + 85 + 100cm = w270cmの壁面を作ったり、自由な組み合わせが可能。オプションのシステムコネクターで様々な形を作ることが出来ます。組み立て・片付けの時間も大幅に削減出来ます。
- 日本仕様の展示会標準H270cmもご用意。
- 繰り返しの利用には堅牢なABSケースが最適です。ファブリックはABSケースの蓋裏側に収納が可能。

◆ 非内照のPICUPもあります。



MiniLEDUPサニタイザー  
w500×h1500

### 仕様

	LED内照式			
フレームサイズ	H200 / w85-100	H230 / w85-100	H245 / w85-100	H270 / w85-100
ベースを含み高さ	202cm	232cm	247cm	272cm
重さ	8.4-8.7kg	8.5-8.8kg	9.4-9.7kg	9.7-10.0kg
設置スペース	85 / 100 x 38cm	85 / 100 x 38cm	85 / 100 x 38cm	85 / 100 x 38cm
電源トランス	GST90	GST120	GST120	GST160
消費電力	82 Watt	82 Watt	82 Watt	102 Watt
パッケージサイズ(ファブリック無し)	115 x 28 x 11 cm			ABSケースのみ 117 x 32 x 19.5cm
パッケージサイズ(ファブリック含む)	115 x 40 x 11 cm			

### ■ 組立て方法 (工具は不要) \*Newマグネットタッチ方式で接続ケーブルも不要に。

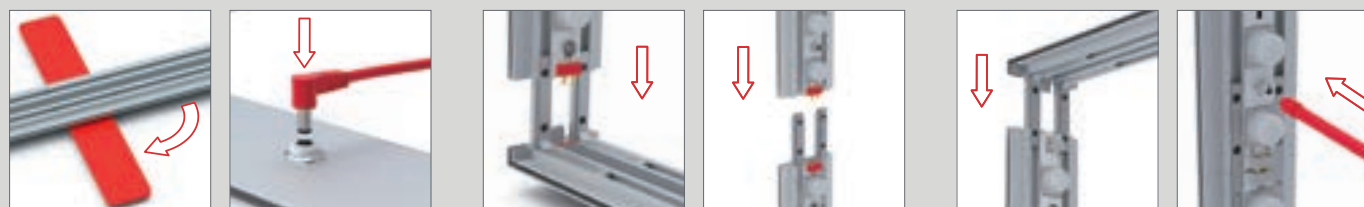





Movie



Howto



モジュール性

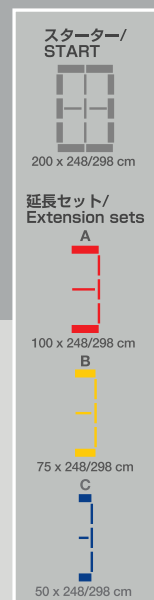

# BIG LED UP by MULTIFRAME



## multi frame - BIGLEDUP (内照式)

### — モバイル出来る大型モジュラーライトボックス

- スターター + 延長セットの組合せ自由。オプションで高さカットも可能。
- スターターはw200xh248/298cm、延長はw50/75/100cm
- 最大でw500xh298cmのBIG WALLが工具無しで組立可能
- サイズが大きくなっても専用ABSケースで運搬が楽々、トラックは不要
- 破損してもパーツ交換が簡単、ほとんどメンテナンスフリー

### — Mobile BIG modular Lightbox

- Starter + extension sets make possible to fit to diverse variations of space.
- Starter has w200 x h248/298cm, extension is w50/75 and 100cm
- BIGWALL size is max. w500 x h298cm without tools.
- Handy ABS carry case is only 1.2 length which is able to carry by any car.
- Easy exchange parts in case of damaged. BIG LEDUP is maintenance-free.

### モジュラーコンポーネント/ modular components

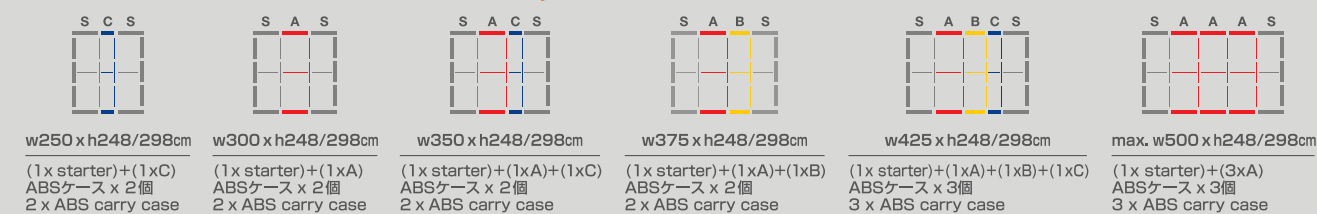

BIGは組合わせ自在・可変対応 / 高さのカスタムサイズ変更対応も可能

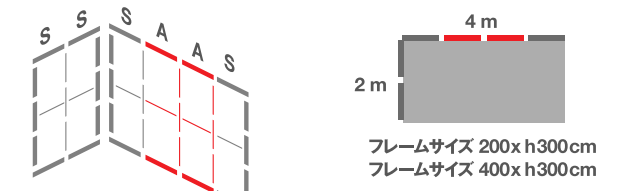
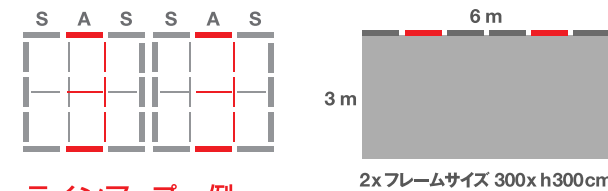
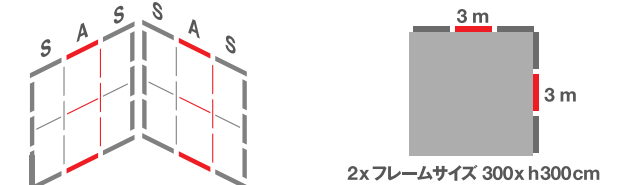
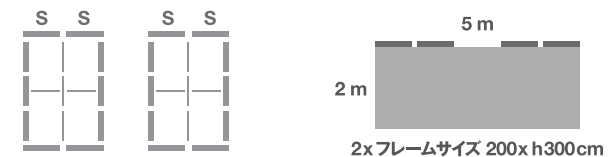

### ラインアップ例

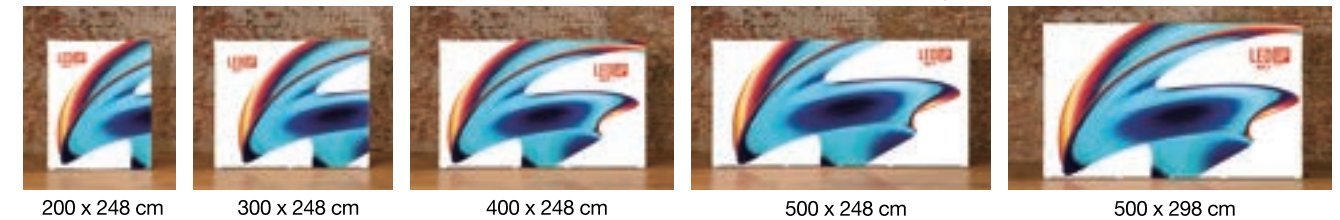

### 仕様

フレームサイズ FrameSize	200 x 248 cm	200 x 298 cm	300 x 248 cm	300 x 298 cm	400 x 248 cm	400 x 298 cm	500 x 248 cm	500 x 298 cm
ベースを含む高さ Total System Height	250 cm	300 cm	250 cm	300 cm	250 cm	300 cm	250 cm	300 cm
重さ System Weight	28 kg	30 kg	43,5 kg	45 kg	62,5 kg	65 kg	69 kg	71 kg
設置スペース Floor Space	200 x 50 cm	200 x 50 cm	300 x 50 cm	300 x 50 cm	400 x 50 cm	400 x 50 cm	500 x 50 cm	500 x 50 cm
電源トランス Driver	2x ELG 480-48	2x ELG 480-48	2x ELG 480-48	2x ELG 480-48	2x ELG 480-48	2x ELG 480-48	2x ELG 480-48	2x ELG 480-48
消費電力 Power Consumption	156 W	156 W	236 W	236 W	316 W	316 W	396 W	396 W
輝度/ 色温度 Luminous flux/ color temperature	21840 lm / 6500k	21840 lm / 6500k	33040 lm / 6500k	33040 lm / 6500k	44200 lm / 6500k	44200 lm / 6500k	55440 lm / 6500k	55440 lm / 6500k
スターターセット Starter set	1	1	1	1	1	1	1	1
延長セット Extension set 100			1	1	2	2	3	3
ABSキャリーケース ABS transport case	1	1	1+1	1+1	1+1	1+1	1+2	1+2

\* w5.0m以上の場合はスターターセットをプラスすれば8m, 10mなどが作れます。

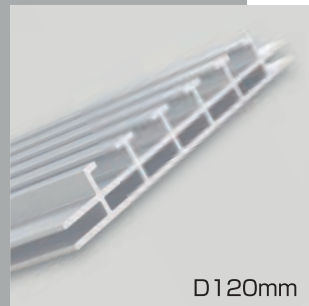

D120mm



# BIG UP by MULTIFRAME



## multi frame - BIGUP (非内照式)

### ABSハードケース付・モジュラーディスプレイ

■ 豊富なアクセサリは内照式のBIG LEDUPと共通

展示会の奥行き300cmにピッタリ入るように、w88cmもラインアップ。300cm=100+100+88+12 (アルミ厚)

既存壁面まで寄せられるよう、自立用片足パーツ (左写真) も可能。

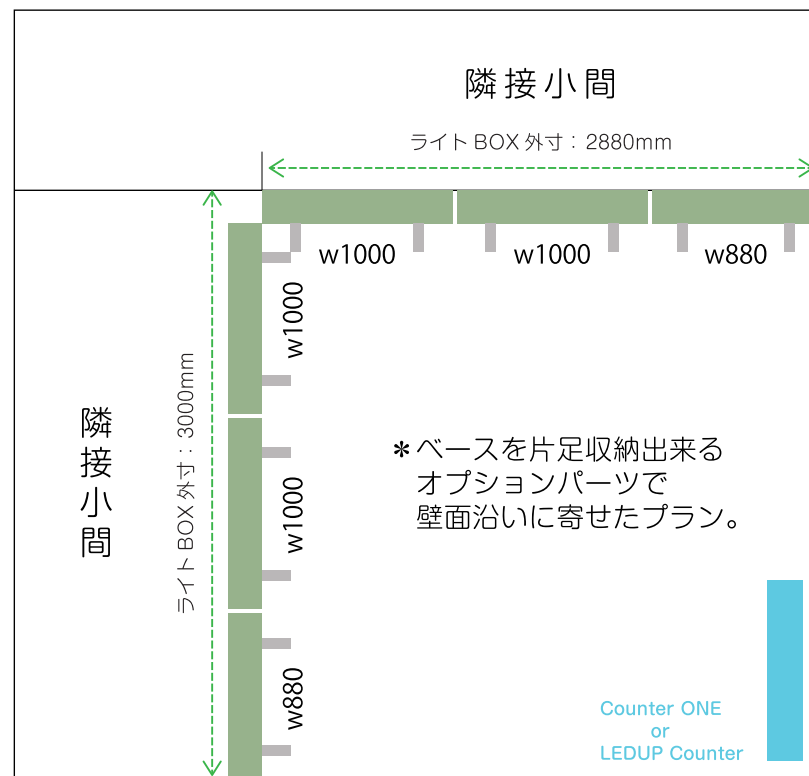

### BIG用モニター取付キット

VESA規格400×400または400×200に対応したモニターが取付可能です。  
最大50インチまで。  
モニター重量:14kgまで。  
床からモニターの高さは200cm以内まで。



モニター取付キット専用ケース付属

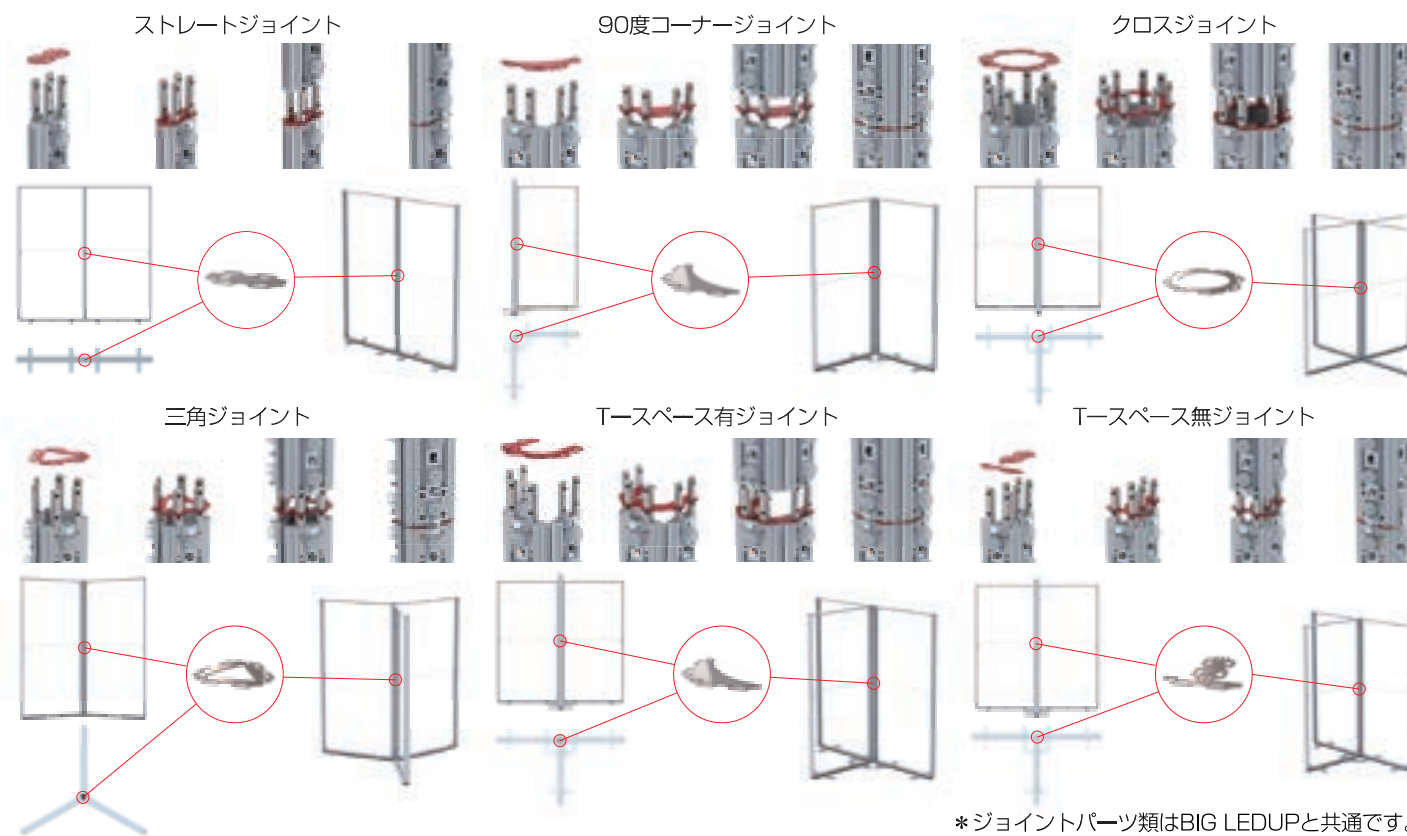

# LEDUP COUNTER

by MULTIframe<sup>1</sup>



## multi frame - LEDUP COUNTER

- シルバーアルマイト処理アルミニウムとアルミダイキャストコネクターで構成
- フレームサイズは100x100cmで両面バックライト
- 工具不要の組み立てと、プラグ&プレイのLEDシステム
- OSRAM LED とレンズの組合せはカウンター用カスタマイズ仕様
- 輝度 43w, 5040lm, 色温度 6500Kelvin
- システムサイズ: w100 x d40 x h104cm
- ABSハードケース: w118 x d12 x h30cm 車輪・ハンドル付き
- 重さ: 約21kg
- 折り畳み式天板は黒、またはシルバーが可能

### - mobile LED counter in ABS hardcase

- material - silver anodized aluminium profiles depth 120 mm, with aluminium die-cast connectors
- illuminated on both sides - frame size 100x100 cm
- easy installation because of plug & play
- even lighting illumination - using OSRAM LED technique including a specially adapted lens
- luminance 43 Watt, 5040 lm, colour temperature 6500 Kelvin
- system dimensions incl. bases WxHxD 100x104x40 cm
- ABS hardcase WxHxD 118x30x12 cm with special foam lining, wheels and handle
- approx. 21 kg transport weight (prints not included)
- foldable counter top in black or silver available

# COUNTER ONE

by MULTIframe<sup>1</sup>



## multi frame - COUNTER ONE

- 正面フレームサイズは100x100cmでバックライト (左右d32cmは非内照)
- 中棚及びHPL天板 (黒) 付属 \*HPL: 高圧ラミネート化粧板
- 工具不要の組み立てと、プラグ&プレイのLEDシステム
- OSRAM LED とレンズの組合せはカウンター用にカスタマイズ
- 輝度 43w, 5040lm, 色温度 6500Kelvin
- システムサイズ: w100 x d48 x h101.5cm
- ABSハードケース: w116 x d39 x h30cm 車輪・ハンドル付き
- 重さ: 約30kg

### - mobile LED counter in ABS hardcase

- illuminated front - frame size 100x100 cm
- easy installation thanks to plug & play lighting technology
- even lighting illumination - using OSRAM LED technique including a specially adapted lens
- incl. shelf and black counter top
- system dimensions incl. bases WxHxD 100x101,5x48 cm
- ABS hardcase WxHxD 39x30x116 cm with special foam lining, wheels and handle
- approx. 30 kg transport weight



Movie



Counter



アルミ断面 /  
profile design

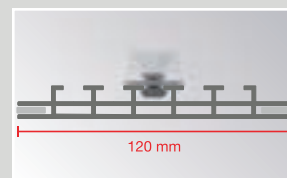

ベース専用ネジ固定 /  
special screw for base

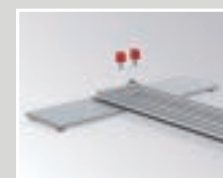

裏側でACプラグイン /  
AC plug behind the base



差し込むだけでロック完了 /  
just insert then locked



折り畳み式天板 /  
folding top wooden laminate

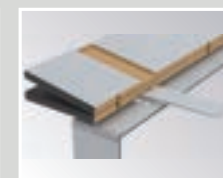

3分で完成 /  
takes 3 mins setting up



アルミ断面 (正面120) /  
front profile D120

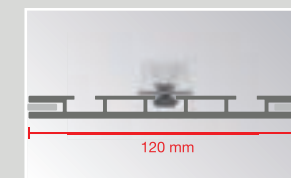

アルミ断面 (左右80) /  
sides profile D80

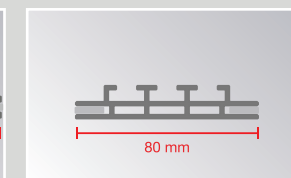

正面内側でACプラグイン /  
AC plug in the frame



電源は簡単接続 /  
easy wiring joint



# COUNTER MAX

by **MULTI**frame



## multi frame - COUNTER MAX

- 正面フレームサイズは100x116cmでバックライト（左右d32cmは非内照）
- 中棚及びHPL天板（黒）付属 \*HPL：高圧ラミネート化粧板
- 工具不要の組み立てと、プラグ&プレイのLEDシステム
- OSRAM LED とレンズの組合せはカウンター用にカスタマイズ
- 輝度 43w, 5040lm, 色温度 6500Kelvin
- システムサイズ：w100x d40 x h118cm
- ABSハードケース：w40x d31x h119cm 車輪・ハンドル付き
- 重さ：約30kg

### - mobile LED counter in ABS hardcase

- illuminated front - frame size 100x116 cm
- easy installation thanks to plug & play lighting technology
- even lighting illumination - using OSRAM LED technique including a specially adapted lens
- incl. shelf and black counter top
- system dimensions incl. bases WxHxD 100x101.5x40 cm
- ABS hardcase WxHxD 40x119x31 cm with special foam lining, wheels and handle
- approx. 30 kg transport weight

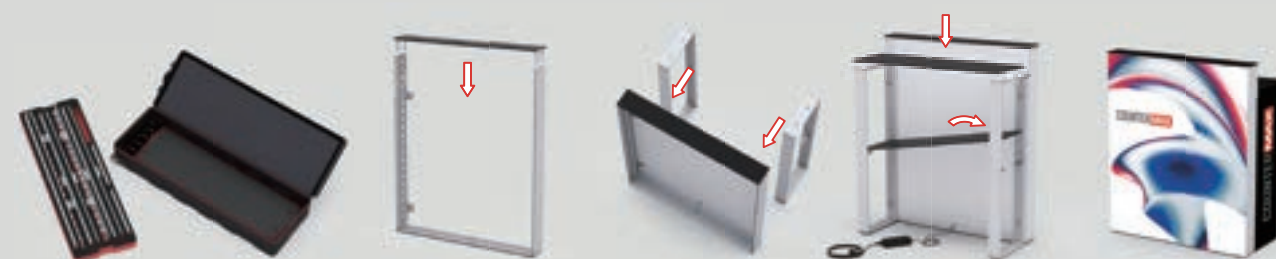

## LEDUPファミリーのセールスポイント

### 01：堅牢なABS製専用キャリーケース

輸送費用を削減し、安心してLED内照式の製品を会場毎に使い回していくには、宅急便でも安全に運ぶ事ができる丈夫なキャリーケースが必要です。LEDUPファミリーはこの点を重視して、コンパクトになるABSキャリーケースをオプションではなく、標準仕様としております。



### 02：新テクノロジーの導入と 第三者検査機関の認証

同業界でもいち早く「True Wireless」、つまり本当のワイヤレス構造に挑戦し実現致しました。この金属接触で通電できるポゴピンシステムはLEDUPファミリーの全製品に採用されています。LEDは100年以上の歴史を持つドイツ・ミュンヘン本社のオスラムのチップを使っています。またこのようなテクノロジーの安全と品質を裏付けるために、類似製品では唯一、テュフ・ラインランドの認証を取得しています。



### 03：豊富なオプションパーツと拡張性

LEDUPファミリーには多くのオプションが用意されており、モジュラーシステムの拡張性と利用シーンの多様性を高めています。色々な角度でジョイントできる金具、モニター用専用パーツ、壁面に寄せるための片足用パーツ等組合せ自由です。日本では2022年6月現在まだ実現していませんが、欧米向けでは超薄型変圧器がインフレームに装着されており、連結して使う時にも専用ケーブルでシンプルにスッキリジョイントが出来る拡張性を手に入れています。





2020 Euroshop  
デュッセルドルフ



2022 FESPA  
ベルリン



2019店舗・商業空間デザイン展  
東京

